



**NØRDIS**

## ПОСІБНИК З ЕКСПЛУАТАЦІЇ

### Модель - ORION

Кондиціонер спліт-системи



NDI-G09IV1\ NDO-G09IV1

NDI-G12IV1\ NDO-G12IV1

NDI-G18IV1\ NDO-G18IV1

NDI-G24IV1\ NDO-G24IV1



## КЕРІВНИЦТВО КОРИСТУВАЧА



**Дякуємо, що обрали наш продукт.  
Будь ласка, перед початком експлуатації уважно вивчіть цю інструкцію.**

Інструкція з експлуатації  
кондиціонерів повітря побутових спліт-систем серії NDI-G \*\* IV1 \ NDO-G \*\* IV1

Зміст:

Призначення кондиціонера	2
Заходи безпеки	3
Технічні характеристики	5
Пристрій і складові частини	6
Керування кондиціонером	7
Режими роботи	12
Додаткові функції	13
Порядок керування	15
Умови експлуатації кондиціонера	16
Вимоги з експлуатації	17
Догляд та технічне обслуговування	19
Збої в роботі, причини та способи усунення	23
Транспортування і зберігання	23
Відомості про утилізацію	23

### 1. Призначення кондиціонера

1. Кондиціонер побутовий типу спліт-система призначений для створення оптимальної температури повітря при забезпеченні санітарно гігієнічних норм в житлових, громадських і адміністративно-побутових приміщеннях.
2. Кондиціонер здійснює охолодження, осушення, нагрів (за винятком моделей, які працюють тільки на охолодження), вентиляцію й очищення повітря від пилу.

#### Використовуваний холодоагент:

- Для реалізації функції кондиціонера в системі циркулює спеціальний холодоагент. Використовуваний холодоагент являє собою фторид R32, який спеціально очищується. Холодоагент є вогнебезпечним і не має запаху. При певних умовах це може призвести до вибуху. Займистість холодоагенту дуже низька, вона може бути каталізована тільки вогнем.
- У порівнянні зі звичайними холодоагентами, R32 є екологічно безпечним для озоносфери. Вплив на парниковий ефект низький.
- R32 має гарні термодинамічні характеристики, які забезпечують високу енергоефективність. Таким чином, пристрої потребують меншого заповнення.

#### Попередження:

Не використовуйте жодні засоби (окрім тих, які рекомендує виробник), щоб прискорити процес розмороження або для очищення пристрою.

У разі необхідності ремонту зверніться до найближчого авторизованого сервісного центру. Будь-який ремонт, виконаний не кваліфікованим фахівцем, може бути небезпечним.

Пристрій повинен зберігатися в приміщенні без постійно діючих джерел загоряння (наприклад: відкритого вогню, працюючого газового приладу або електричного нагрівача).

Пристрій наповнений палим газом R32



## 2. Заходи безпеки

Штепсель живлення повинен бути щільно вставлений в розетку. Недотримання цієї вимоги може призвести до ураження електричним струмом, перегріву і виникненню пожежі.



Ніколи не нарощуйте кабель живлення. Це може призвести до перегріву і бути причиною пожежі.

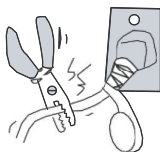

Під час роботи не виймайте штепсель з розетки. Недотримання цієї вимоги може призвести до ураження електричним струмом або виникнення пожежі.



Не застосовуйте подовжувачі силових ліній і не використовуйте розетку для одночасного живлення іншої електричної апаратури. Це може призвести до ураження електричним струмом та виникнення пожежі.

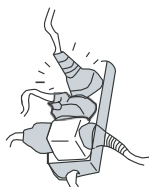

Не спрямовуйте холодний повітряний потік на людей протягом тривалого періоду часу. Це може призвести до погіршення фізичного стану і проблем із здоров'ям.



Не вимикайте кондиціонер мокрими руками. Це може призвести до ураження електричним струмом.



Не вставляйте руки, палиці і т.д. в повітрязабірні і повітровипускні отвори. Це може бути небезпечно.



При появі ознак горіння або диму будь-ласка вимкніть живлення і зверніться до центру обслуговування компанії продавця.



Не намагайтеся самостійно лагодити повітряний кондиціонер. Це може призвести до ще більших несправностей.



## КЕРІВНИЦТВО КОРИСТУВАЧА

Не використовуйте замість передбаченого запобіжника "жучки" та інші подібні пристрої. Це може призвести до поломки або пожежі.

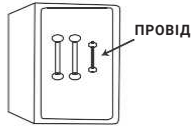

Обов'язково виймайте штепсель з розетки живлення у випадку тривалого простою кондиціонера повітря.

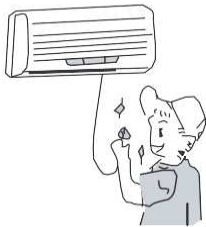

При проведенні чистки необхідно припинити роботу кондиціонера і відключити подачу живлення. В іншому випадку є загроза ураження електричним струмом.

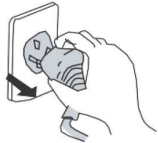

Не розміщуйте нагрівальні прилади поряд з кондиціонером повітря. Потік повітря від кондиціонера може призвести до недостатньої продуктивності нагрівального приладу.



Не допускайте розміщення поруч з блоками горючих сумішей і розпилювачів. Існує небезпека займання.

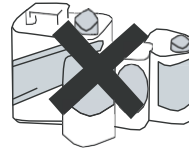

Переконайтеся в тому, що стійка для установки блоку досить міцна. В іншому випадку можливе падіння блоку, що супроводжується нанесенням травм, тощо.

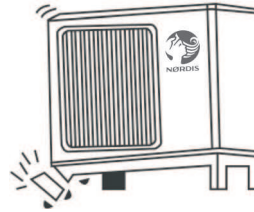

Не притуляйтеся і не ставайте на верхню частину зовнішнього блоку. Падіння зовнішнього блоку може бути небезпечним.



Не закривайте повітрязабірні і повітровипускні отвори зовнішнього і внутрішнього блоків. Це може викликати падіння потужності кондиціонера і призвести до порушення його роботи.

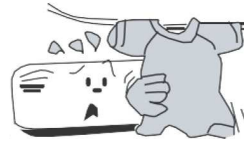

# КЕРІВНИЦТВО КОРИСТУВАЧА

## Технічні характеристики

Внутрішній блок		NDI-G09IV1	NDI-G12IV1	NDI-G18IV1	NDI-G24IV1	
Зовнішній блок		NDO-G09IV1	NDO-G12IV1	NDO-G18IV1	NDO-G24IV1	
Фази, вольтаж, частота		Ф/В/Гц	1Ф/220-240В/50Гц			
Охолодження	Потужність охолодження	кВт	2.7 (0.45-3.5)	3.5 (0.7-4.0)	5.2 (1.26-6.6)	7 (1.93-8.85)
	Номинальна споживана потужність	кВт	0.82	1.085	1.528	1.9
	Номинальний споживаний струм	A	3.8	5.0	6.8	8.73
	Максимально споживаний струм	A	6.3	6.6	10.9	15
	Енергоефективність SEER	Вт/Вт	6.8	7.0	7.0	6.5
	Клас енергоефективності		A++	A++	A++	A++
Обігрів	Потужність обігріву	кВт	2.8 (0.45-4.2)	3.67 (0.8-4.5)	5.3 (1.12-6.8)	7.4 (1.8-10.63)
	Номинальна споживана потужність	кВт	0.755	0.99	1.410	1.897
	Номинальний споживаний струм	A	3.5	4.5	6.3	8.74
	Максимально споживаний струм	A	6.8	6.8	11.5	17.5
	Енергоефективність SCOP: середнє/теплише/холодніше	Вт/Вт	4.0/5.1/3.2	4.0/5.1/3.2	4.0/5.1/3.4	4.0/5.1/3.30
	Клас енергоефективності (середнє/теплише/холодніше)		A+ / A+++ / B	A+ / A+++ / B	A+ / A+++ / A	A+ / A+++ / B
Внутрішній блок						
Розміри (Д * В * Г)	мм	790x275x200	845x289x209	970x300x224	1078x325x246	
Розміри в упаковці (Д * В * Г)	мм	866x367x271	921x379x281	1041x383x320	1148x413x350	
Вага нетто	кг	9	10.5	13.5	16.5	
Вага брутто	кг	11	12.5	16.5	20	
Обсяг повітряного потоку	м3/год	560/490/330/290	680/560/420/390	800/650/570/470	1250/1100/950/750	
Рівень шуму внутрішнього блоку	дБ	41/35/29/24	42/35/28/26	45/38/34/31	48/42/37/33	
Зовнішній блок						
Розміри (Д * В * Г)	мм	776x540x320	848x596x320	965x700x396	963x700x396	
Розміри в упаковці (Д * В * Г)	мм	823x595x358	881x645x363	1029x750x458	1029x750x458	
Вага нетто	кг	27.5	31	45	53.5	
Вага брутто	кг	30	34	49.5	58	
Обсяг повітряного потоку	м3/год	1600	2200	3200	3200	
Рівень шуму зовнішнього блоку	дБ	50	52	57	57	
З'єднувальні труби для холодоагенту	Газ-Рідина	дюйм/мм	3/8"-1/4"/9.52-6.35	3/8"-1/4"/9.52-6.35	1/2"-1/4"/12.70- 6.35	5/8"-1/4"/15.88-6.35
	Вага холодоагенту / Тип	кг	0.55 / R32	0.7 / R32	1 / R32	1.7 / R32
	Додатковий холодоагент	г/м	16	16	16	40
	Максимальна довжина магістралі	м	15	20	25	25
	Максимальний перепад висот	м	10	10	10	10
Електричні з'єднання	Силовий кабель	мм2	3x1.0	3x1.5	3x1.5	3x2.5
	Автоматичний вимикач	A	10	10	16	25
	Міжблочний кабель	мм2	4x1.5	4x1.5	4x1.5	4x1.5
Діапазон робочих температур	Охолодження	°C	від -15 до 43	від -15 до 43	від -15 до 43	від -15 до 43
	Обігрів	°C	від -22 до 24	від -22 до 24	від -22 до 24	від -22 до 24

### 3. Пристрій і складові частини

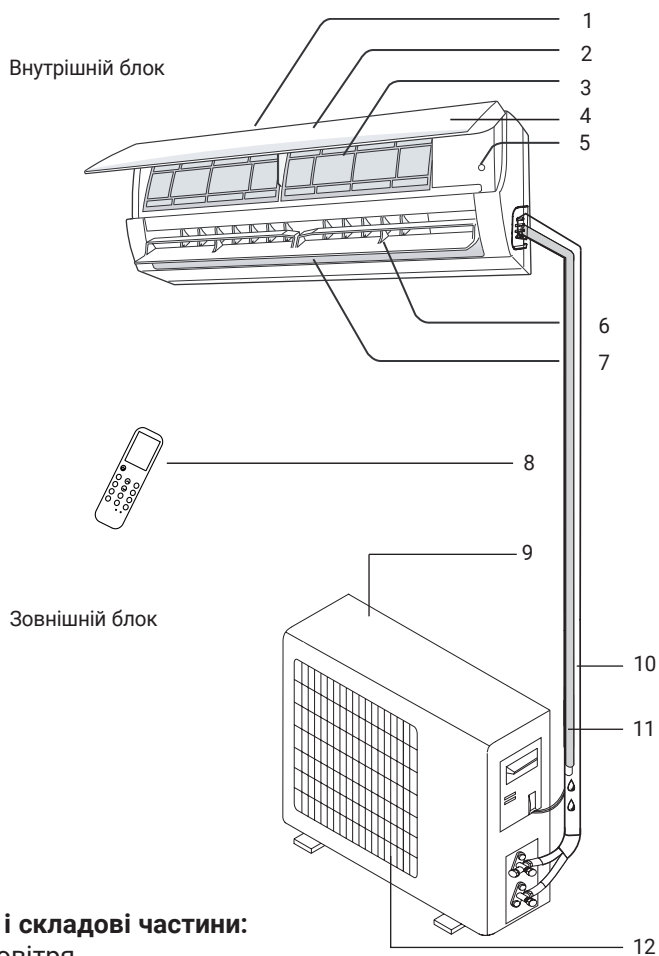

#### Пристрій і складові частини:

- 1 Вхід повітря
- 2 Передня панель
- 3 Повітряний фільтр
4. Дисплей
- 5 Мікросхема керування
- 6 Вертикальні жалюзі
- 7 Горизонтальні жалюзі
- 8 Пульт дистанційного керування
- 9 Вхід повітря
- 10 Фреонова траса
- 11 Дренажна траса
- 12 Повітровипускна решітка

## 4. Керування кондиціонером

### Керування кондиціонером

- Для керування кондиціонером застосовується бездротовий інфрачервоний дистанційний пульт.
- При керуванні відстань між пультом і приймачем сигналу на внутрішньому блоці має бути не більше 8 м. Між пультом і блоком не повинно бути предметів, що заважають проходженню сигналу.
- Пульт керування повинен знаходитися на відстані не менше 1 м від телевізійної та радіо апаратури.
- Не кидайте та не ударяйте пульт, а також не залишайте його під прямими сонячними променями.

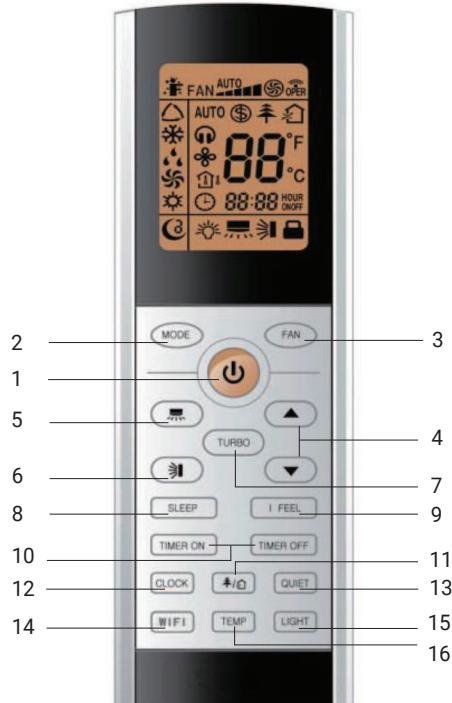

### Пульт дистанційного керування

Опис кнопок пульта приведено в таблиці нижче.

## 4. Керування кондиціонером

### Дисплей пульта керування

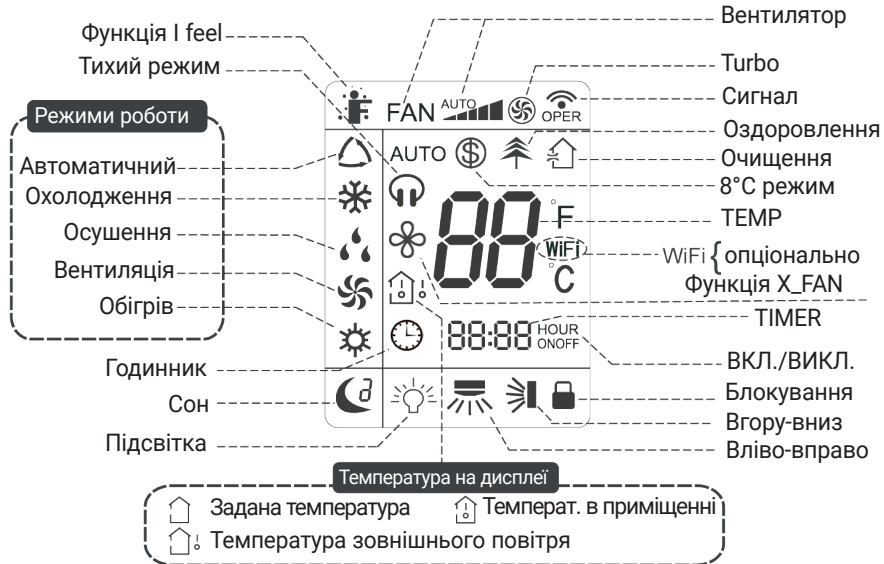

### WiFi керування кондиціонером. Посібник з експлуатації додатку Ewpe Smart

Схема керування:

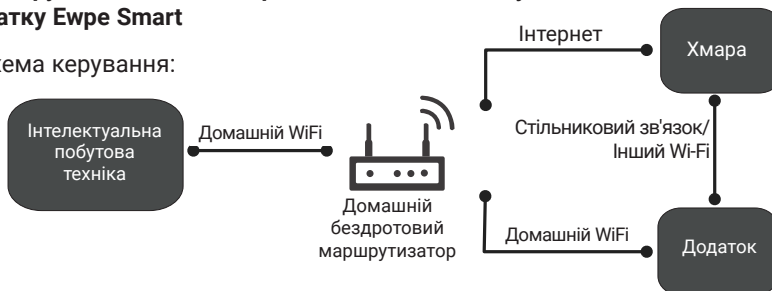

### Операційні системи, вимоги до смартфона користувача



Система iOS.  
Підтримка iOS7.0 і вище



Система Android.  
Підтримка Android 4.4 і вище











### Завантаження та встановлення

Відскануйте QR-код або знайдіть «Ewpe Smart» на ринку додатків, щоб завантажити і встановити його. Коли встановлено додаток «Ewpe Smart», зареєструйте обліковий запис і додайте пристрій для забезпечення дистанційного керування та керування локальною мережею інтелектуальних побутових приладів. Для отримання додаткової інформації див. «Довідка» в додатку.







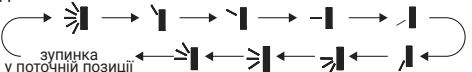



Завантаження додатку















## 4. Керування кондиціонером

Поз.	Кнопка	Коментарій
1	ON/OFF	Натисніть кнопку ON/OFF для увімкнення або вимкнення кондиціонера
2	MODE (режими роботи)	<p>Натисканням кнопки MODE обирається режим роботи в такій послідовності:</p>  <p>При виборі режиму AUTO, кондиціонер буде автоматично вибирати режим роботи, з огляду на поточну температуру в приміщенні, щоб підтримувати її в зоні комфорту. Після вибору режиму COOL, кондиціонер буде працювати в режимі охолодження. У режимі DRY кондиціонер працює на низькій швидкості в режимі сушіння. У режимі DRY швидкість вентилятора не може бути відрегульована.</p> <p>При виборі режиму FAN, кондиціонер буде працювати тільки на обдув, без охолодження і обігріву.</p> <p>При виборі режиму HEAT, кондиціонер буде працювати на обігрів.</p>
3	FAN	<p>Натисканням кнопки FAN швидкість вентилятора змінюється в такій послідовності:</p>  <p>Auto – Низька – Середньо-низька – Середня – Середньо-висока – Висока швидкість.</p> <p>В режимі Auto швидкість вентилятора задається автоматично, в залежності від температури навколишнього повітря відповідно до заводського налаштування.</p> <p>Налаштування швидкості обертання вентилятора зберігається при зміні режиму роботи кондиціонера. У режимі осушення вентилятор автоматично обертається на низькій швидкості.</p> <p>Увімкнути функцію X-FAN.</p> <p>Утримуйте кнопку FAN протягом 2 секунд в режимі охолодження або осушення, щоб увімкнулася функція самоочищення. На дисплеї з'явиться значок . При увімкненій функції самоочищення, після вимкнення кондиціонера вентилятор внутрішнього блоку буде обертатися ще кілька хвилин, щоб осушити поверхні теплообмінника. Функція недоступна в режимах AUTO (Автоматичний), FAN (Вентиляція), HEAT (Обігрів).</p>
4		Натисканням кнопки  або  значення заданої температури повітря всередині приміщення збільшується або зменшується на 1 °C відповідно. Кнопки служать також для зміни значення часу в режимах CLOCK і TIMER.
5	 (жалюзі)	<p>Натисканням кнопки  (ЖАЛЮЗІ) вмикається автоматичне хитання горизонтальних жалюзі. Кожне натискання змінює кут подачі повітря в такій послідовності:</p>  <p>зупинка у поточній позиції</p>
6	 (жалюзі)	<p>Натисканням кнопки  (ЖАЛЮЗІ) вмикається автоматичне хитання вертикальних жалюзі. Кожне натискання змінює кут подачі повітря в такій послідовності:</p>  <p>зупинка у поточній позиції</p>

## 4. Керування кондиціонером

Поз.	Кнопка	Коментарій																								
7	TURBO	Натисканням кнопки TURBO вмикається режим посиленого охолодження або обігріву. На дисплеї загоряється значок  і вентилятор починає обертатися з підвищеною швидкістю, щоб якомога швидше досягти заданої температури.																								
8	SLEEP	<p>Натисканням кнопки SLEEP (COH) включається і вимикається один з трьох обраних режимів сну: Sleep 1 ()<sup>1</sup>, Sleep 2 ()<sup>2</sup> и Sleep 3 ()<sup>3</sup>.</p> <p>При виборі <b>Sleep 1</b> в режимі охолодження, задана температура автоматично збільшується (в режимі обігріву зменшується) на 1 °C після першої години роботи, і на 2 °C після двох годин роботи. Протягом наступного часу роботи задана температура не змінюється.</p> <p>При виборі <b>Sleep 2</b> в режимі охолодження, кондиціонер буде автоматично змінювати задану температуру відповідно до встановлених температурних діапазонів.</p> <p>Порядок роботи:</p> <table border="1"> <thead> <tr> <th rowspan="2">Період роботи кондиціонера:</th> <th colspan="4">Температурний діапазон повітря в приміщенні:</th> </tr> <tr> <th>16–23 °C</th> <th>24–27 °C</th> <th>28–29 °C</th> <th>30 °C</th> </tr> </thead> <tbody> <tr> <td>Після першої години роботи:</td> <td colspan="3">Задана температура збільшується на 1 °C</td> <td>-</td> </tr> <tr> <td>У проміжному діапазоні:</td> <td>Поступово збільшується на 3 °C.</td> <td>Після двох годин роботи збільшується на 2 °C</td> <td>-</td> <td>-</td> </tr> <tr> <td>Після 7 годин роботи:</td> <td colspan="4">Задана температура зменшується на 1 °C і не змінюється протягом наступного часу</td> </tr> </tbody> </table> <p>У режимі <b>Sleep 3</b> задана температура встановлюється вручну для кожної години.</p> <p>Порядок програмування в режимі <b>Sleep 3</b>:</p> <ol style="list-style-type: none"> <li>1) Натисніть і утримуйте кнопку TURBO до тих пір, поки на дисплеї висвітиться напис «1 hour» (1-а година). Кнопками  та  задайте значення температури для першої години роботи. Натисніть кнопку TURBO для підтвердження</li> <li>2) Після підтвердження на дисплеї висвітиться напис «2 hour» (2-а година). Кнопками  та  задайте значення температури для другої години роботи.</li> <li>3) Встановіть, таким чином, задану температуру для наступних годин з 3-ої по 8-у.</li> </ol> <p>В режимі налаштувань, якщо протягом 10 секунд не розпочато установку температури, пульт автоматично повертається в робочий режим. Для того щоб вийти з цього режиму необхідно натиснути кнопки ON/OFF, MODE або SLEEP.</p> <p>Режим сну відключається при вимкненні кондиціонера.</p>	Період роботи кондиціонера:	Температурний діапазон повітря в приміщенні:				16–23 °C	24–27 °C	28–29 °C	30 °C	Після першої години роботи:	Задана температура збільшується на 1 °C			-	У проміжному діапазоні:	Поступово збільшується на 3 °C.	Після двох годин роботи збільшується на 2 °C	-	-	Після 7 годин роботи:	Задана температура зменшується на 1 °C і не змінюється протягом наступного часу			
Період роботи кондиціонера:	Температурний діапазон повітря в приміщенні:																									
	16–23 °C	24–27 °C	28–29 °C	30 °C																						
Після першої години роботи:	Задана температура збільшується на 1 °C			-																						
У проміжному діапазоні:	Поступово збільшується на 3 °C.	Після двох годин роботи збільшується на 2 °C	-	-																						
Після 7 годин роботи:	Задана температура зменшується на 1 °C і не змінюється протягом наступного часу																									
9	I FEEL	Натисканням кнопки I FEEL вмикається і вимикається функція визначення температури повітря в приміщенні по датчику на дистанційному пульті керування, значок  . Пульт дистанційного керування відправить виявлену температуру навколишнього середовища до контролера і пристрій автоматично відрегулює температуру в приміщенні відповідно до виявленої температурою біля пульту. Будь ласка, помістіть пульт дистанційного керування поруч з користувачем, коли ця функція встановлена.																								

4. Керування кондиціонером

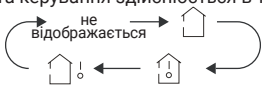
Поз.	Кнопка	Коментарій
10	TIMER ON TIMER OFF	<p>При натисканні на кнопку TIMER ON, встановлюється функція увімкнення кондиціонера по таймеру. На дисплеї пульта висвічується час увімкнення кондиціонера по таймеру  і блимає символ «ON». В цю мить кнопками ▲ або ▼ встановіть час таймера. Кожне натискання кнопок ▲ або ▼ збільшує і зменшує значення часу таймера на 1 хв. Якщо натиснути і утримувати одну з кнопок ▲ або ▼, то значення часу буде швидко змінюватися.</p> <p>Після установки часу таймера для підтвердження необхідно натиснути кнопку TIMER ON. Щоб вийти з режиму ще раз натисніть кнопку TIMER ON. При натисканні на кнопку TIMER OFF встановлюється функція вимкнення кондиціонера за таймером. Порядок установки аналогічний установці TIMER ON.</p>
11		<p>Натисніть кнопку.  щоб активувати функцію «Холодна плазма» для очищення та оздоровлення повітря. При натисканні на кнопку в перший раз запуститься програма очищення і на дисплеї пульта відобразиться значок . При натисканні вдруге, відобразяться обидва режими:  та , і увімкнеться функція очищення та оздоровлення повітря одночасно. Третє натискання вмикає обидва режими. Четверте натискання вмикає функцію оздоровлення повітря . Наступне натискання повторює цикл операцій спочатку. Ця функція доступна не для всіх моделей.</p>
12	CLOCK	<p>Натисканням кнопки CLOCK встановлюється значення поточного часу. Порядок налаштування:</p> <ol style="list-style-type: none"> <li>1. Натисніть кнопку CLOCK. На дисплеї пульта буде блимати індикація .</li> <li>2. За допомогою кнопок ▲ та ▼ встановіть необхідне значення часу.</li> <li>3. Натисніть кнопку CLOCK ще раз, щоб підтвердити настройку поточного часу.</li> </ol>
13	QUIET	<p>При натисканні кнопки QUIET, увімкнеться «Тихий режим», на дисплеї пульта відобразиться значок  і кондиціонер буде працювати на низьких швидкостях, знижуючи рівень шуму внутрішнього блоку. У тихому режимі регулювання швидкості вентилятора недоступне. При увімкненні функції в автоматичному режимі, відобразиться AUTO та , при цьому вентилятор буде працювати в автоматичному тихому режимі.</p>
14	WiFi	<p>Натисніть кнопку WiFi, щоб увімкнути функцію WiFi. Коли функція WiFi активна, значок WiFi відобразиться на дисплеї пульта керування. Утримуйте кнопку WiFi протягом 5 секунд, щоб вимкнути функцію. У вимкненому стані натисніть кнопки MODE і WiFi одночасно на 1 секунду, модуль відновить заводські налаштування. Функція WiFi за замовчуванням активізується після подачі живлення на пульт керування. Ця функція доступна не для всіх моделей.</p>
15	LIGHT	<p>Натисніть кнопку LIGHT, щоб вимкнути підсвітку на дисплеї внутрішнього блоку, значок  на пульті керування зникне. Натисніть цю кнопку ще раз, щоб увімкнути підсвітку дисплея, значок  відобразиться.</p>
16	TEMP	<p>Натисканням кнопки TEMP здійснюється перемикання між відображенням на дисплеї внутрішнього блоку параметрів заданої температури , температури всередині приміщення  і температури ззовні приміщення . Вибір режимів з пульта керування здійснюється в такій послідовності:</p>  <p>При увімкненні кондиціонера на дисплей за замовчуванням виводиться задана температура. Показник температури зовнішнього повітря недоступний для деяких моделей.</p>

### 5.1. ПОРЯДОК РОБОТИ КОНДИЦІОНЕРА В РІЗНИХ РЕЖИМАХ

- В режимі охолодження або нагрівання кондиціонер підтримує задану температуру з точністю  $\pm 1$  °C.
- Якщо задана температура в режимі охолодження вище температури навколишнього повітря більш ніж на 1 °C, кондиціонер не увімкнеться.
- Якщо задана температура в режимі обігріву нижче температури навколишнього повітря більш ніж на 1 °C, кондиціонер не увімкнеться.
- У режимі AUTO температура не регулюється вручну, кондиціонер автоматично підтримує комфортну температуру  $23 \pm 2$  °C. Якщо температура + 20 °C, кондиціонер автоматично почне роботу в режимі обігріву. При досягненні температури + 26 °C, кондиціонер увімкнеться в режим охолодження.
- У режимі осушення кондиціонер підтримує задану температуру з точністю  $\pm 2$  °C. Якщо при увімкненні кондиціонеру температура в приміщенні вище заданої більш ніж на 2 °C, то кондиціонер буде працювати в режимі охолодження.
- Якщо в режимі осушення температура в приміщенні нижче заданої більш ніж на 2 °C, компресор і вентилятор зовнішнього блоку не працює, вентилятор внутрішнього блоку обертається на низькій швидкості.
- У режимі сну, при роботі на охолодження, після першої години роботи, задана температура автоматично підвищується на 1 °C, після другої години ще на 2 °C. Далі задана температура залишається без зміни.
- В режимі сну, при роботі на обігрів, після першої години роботи, задана температура автоматично знижується на 1 °C, після другої години ще на 2 °C. Далі задана температура залишається без зміни.

У режимі сну функція TIMER не вмикається.

### 5.2. ДОДАТКОВІ ФУНКЦІЇ

#### 5.2.1 Функція самоочистки

Функція самоочистки необхідна для видалення вологи з поверхні випарника і внутрішніх порожнин блоку. Видалення вологи запобігає появі і росту бактерій всередині блоку.

При активації функції самоочистки після вимкнення кондиціонеру кнопкою ON/OFF з режиму охолодження або осушення, вентилятор внутрішнього блоку обертається на низькій швидкості протягом 10 хв.

#### 5.2.2 Автоматична робота кондиціонера

В режимі AUTO кондиціонер, в залежності від температури повітря в приміщенні, автоматично починає працювати в режимі охолодження або обігріву, створюючи комфортні умови для користувача.

#### 5.2.3 Блокування кнопок пульта

Якщо при увімкненому кондиціонері одночасно натиснути і утримувати протягом 3 секунд кнопки ▲ та ▼, кнопкова панель пульта буде заблокована. Коли увімкнено функцію блокування пульта, при натисканні будь-якої кнопки пульта, нічого не станеться. Для зняття блокування повторно натисніть і утримуйте кнопки ▲ та ▼.

#### 5.2.4 Функція автоматичного відтаювання внутрішнього блоку

У випадку, коли температура всередині і зовні приміщення низька, теплообмінник внутрішнього блоку починає обмерзати. При температурі на теплообміннику 0°C, автоматично вмикається функція автоматичного відтаювання. Компресор і вентилятори внутрішнього і зовнішнього блоку зупиняються. На панелі внутрішнього блоку блимає індикатор.

#### 5.2.5 Функція енергозбереження

Для увімкнення або вимкнення функції енергозбереження в режимі охолодження одночасно натисніть кнопки TEMP і CLOCK. Якщо увімкнена функція енергозбереження, на дисплеї відображається індикація SE, а задана температура регулюється автоматично згідно з заводськими налаштуваннями для досягнення найкращого енергозберігаючого ефекту.

При увімкненій функції енергозбереження, задана температура і швидкість обертання вентилятора не можуть бути змінені (вентилятор обертається в автоматичному режимі). Функція енергозбереження не може бути увімкнена одночасно з режимом сну. Якщо при увімкненій функції енергозбереження натиснути кнопку SLEEP, функція енергозбереження буде скасована. Якщо при увімкненому режимі сну одночасно натиснути кнопки TEMP і CLOCK, режим сну буде відключений, а режим енергозбереження увімкнений.

### 5.2.6 Економний обігрів

У режимі обігріву, при одночасному натисканні кнопок TEMP і CLOCK, вмикається або вимикається функція економного обігріву. При увімкненій функції економного обігріву, на дисплеї пульта відображається індикація  та «8 °C». При увімкненій функції економного обігріву, задана температура і швидкість обертання вентилятора не регулюються (задана температура - 8 °C, а швидкість обертання вентилятора - автоматична), режим TURBO недоступний. Економний обігрів несумісний з функцією сну. Якщо при увімкненому економному обігріві натиснути кнопку SLEEP, функція сну буде увімкнена, а економний обігрів відключений, і навпаки, якщо при увімкненій функції сну одночасно натиснути кнопки TEMP і CLOCK, функція сну буде відключена, а економний обігрів увімкнений.

### 5.2.7 «Теплий старт»

При увімкненні кондиціонера в режимі обігріву, швидкість обертання вентилятора внутрішнього блоку автоматично регулюється від низької до заданої з пульта управління, відповідно до температури випарника. Функція «Теплий старт» дозволяє запобігти надходженню холодного повітря на початку роботи і уникнути дискомфорту.

### 5.2.8 Режим відображення температури

Значення температури на дисплеї пульта може відобразитися в °C або °F. Щоб переключитися між шкалою °C та °F, одночасно натисніть кнопки MODE та ▼.

### 5.2.9 Авторестарт

Після збою та подальшого відновлення подачі електроживлення, кондиціонер здатний відновити роботу з тими ж параметрами, що і до відключення.

### 5.3.0 Функція електричного нагріву піддону і компресора зовнішнього блоку

Щоб запобігти замерзанню конденсату під час роботи кондиціонера в режимі обігріву при мінусовій температурі зовнішнього повітря, зовнішній блок оснащений електричним нагрівачем.

### 5.3.1 Функція самодіагностики

Контроль за станом роботи кондиціонера. При відхиленні від параметрів, відбувається автоматичне вимкнення кондиціонера і виведення на дисплей відповідного коду помилки.

### 5.3.2 Запуск при низькій напрузі в мережі

Функція забезпечує повноцінну роботу кондиціонера в умовах нестабільної подачі електроенергії.

#### 5.4. ПОРЯДОК КЕРУВАННЯ

1. Після підключення кондиціонера до мережі електроживлення, натисніть кнопку ON/OFF для увімкнення кондиціонера.
2. Кнопкою MODE виберіть режим охолодження COOL або обігріву HEAT.
3. Кнопками ▲ або ▼ встановіть значення заданої температури в діапазоні від 16 °C до 30 °C. В режимі AUTO значення температури встановлюється автоматично і з пульту не задається.
4. Кнопкою FAN встановіть необхідний режим обертання вентилятора: автоматично, або низьку, середню, високу швидкість.
5. Кнопкою встановіть режим гойдання жалюзі. Для увімкнення функцій SLEEP, TIMER, TURBO, LIGHT, натисніть відповідні кнопки.

#### 5.5. ЗАМІНА БАТАРЕЙОК В ПУЛЬТІ КЕРУВАННЯ



Рис. 5.2.

- В пульті керування застосовуються дві батарейки 1,5 В типу AAA.
- Для вилучення батарейок, при заміні, посуньте кришку пульта керування в напрямку стрілки (див. рис. 5.2), витягніть відпрацьовані батарейки і встановіть нові. Встановіть кришку пульта на місце.
- Не допускається використовувати одночасно батарейку з відпрацьованим ресурсом і нову, а також батарейки різних типів. Термін служби батарей не більше 1 року.
- Якщо передбачається, що пульт не використовуватиметься тривалий час, необхідно витягти батарейки з пульта.

## 6. Умови експлуатації кондиціонера

### 6.1 Параметри електроживлення кондиціонера

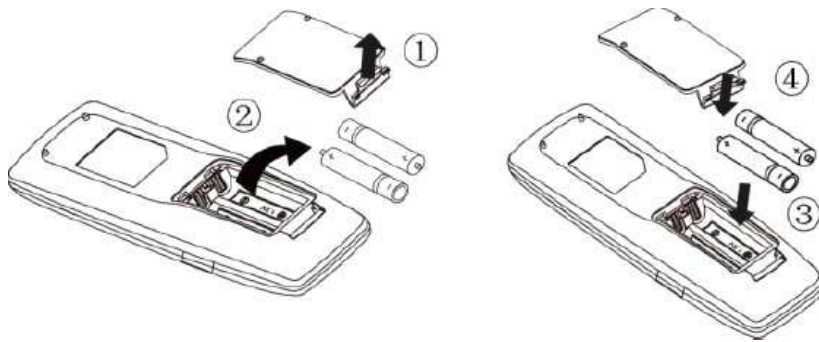
Напруга, В	~220±10%
Частота, Гц	50±1

6.2 Відповідно до вимог нормативної документації з електробезпеки, кондиціонер повинен бути надійно заземлений і підключатися до мережі електроживлення відповідно до вимог ПУЕ.

6.3 Умови експлуатації зовнішнього блоку для кліматичного виконання УХЛ1 і умови експлуатації для внутрішнього блоку для кліматичного виконання УХЛ4 по ГОСТ 15150-69.

### 6.4 Температурний діапазон експлуатації кондиціонера:

Режими роботи	Охолодження	Обігрів
Температура повітря		
Усередині приміщення	від 23 до 32 °С	від - до 27 °С
Зовні приміщення	від 26 до 43 °С	від 18 до 24 °С

#### Увага:

Діапазон роботи пристрою при низьких зовнішніх температурах на охолодження: -15 °С ~ 43 °С; при низьких зовнішніх температурах на обігрів: -22 °С ~ 43 °С.

6.5 Відносна вологість повітря в приміщенні з кондиціонером повинна бути не більше 80%. При вологості повітря понад 50%, рекомендується вибирати високу швидкість обертання вентилятора кондиціонера.

6.6 Вміст в атмосфері корозійно-активних агентів в місці установки зовнішнього блоку для типу атмосфери I по ГОСТ 15150-69.

6.7 Кондиціонер не рекомендується для експлуатації в таких умовах:

- в саунах, транспортних засобах, кораблях;
- в приміщеннях з високою вологістю, наприклад, ванних кімнатах, підвальних приміщеннях;
- в зонах установки високочастотного обладнання: радіоапаратури, зварювальних агрегатів, медичного обладнання;
- сильно забруднених зонах і зонах з високим вмістом олії у повітрі;
- в зонах з агресивною атмосферою, наприклад, поблизу сірчаних джерел;
- в інших складних умовах.

#### Увага:

Для поліпшення роботи кондиціонера компанія виробник рекомендує Вам не рідше одного разу на рік проводити Сервісне технічне обслуговування кондиціонера.

Укладіть договір на Сервісне обслуговування з авторизованим дилером NORDIS, що продав і встановив Ваш кондиціонер.

## 7. Вимоги з експлуатації

Встановлюйте найбільш прийнятну температуру. Це може попередити зайві витрати енергії.



Кондиціонер повинен бути стабільно підключений до живлення однофазною напругою 220V±10%. В іншому випадку компресор буде сильно вібрувати, руйнуючи холодильну систему.

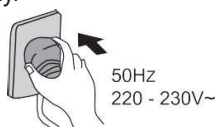

Напрямок повітряного потоку повинно бути правильно вибраний. Жалюзійні заслінки рекомендується направляти вниз в режимі обігріву і вгору в режимі охолодження.

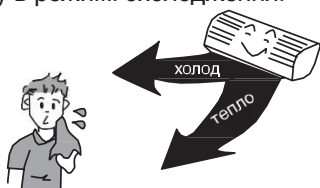

Прямий повітряний потік не повинен бути спрямований на тварин або рослини (інтер'єр). Це може зашкодити їм.

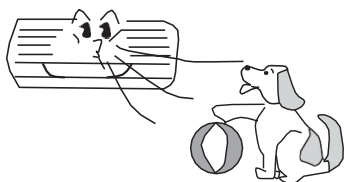

Блок повинен бути заземлений. Не поєднуйте дріт заземлення з газовими і водопровідними трубами, громовідводами і заземленням телефонних ліній.



Попадання води на кондиціонер може призвести до ураження електричним струмом та порушенням роботи пристрою.

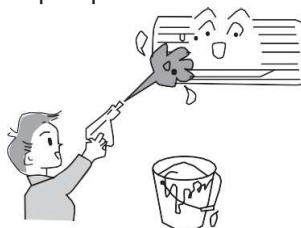

Під час роботи кондиціонера не залишайте на тривалий час відкритими вікна і двері. Це може призвести до зниження ефективності роботи кондиціонера.

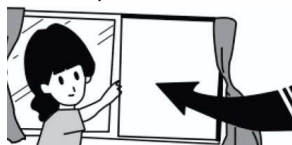

Не використовуйте кондиціонер повітря не за призначенням, наприклад, для сушки одягу, зберігання продуктів і т.д.





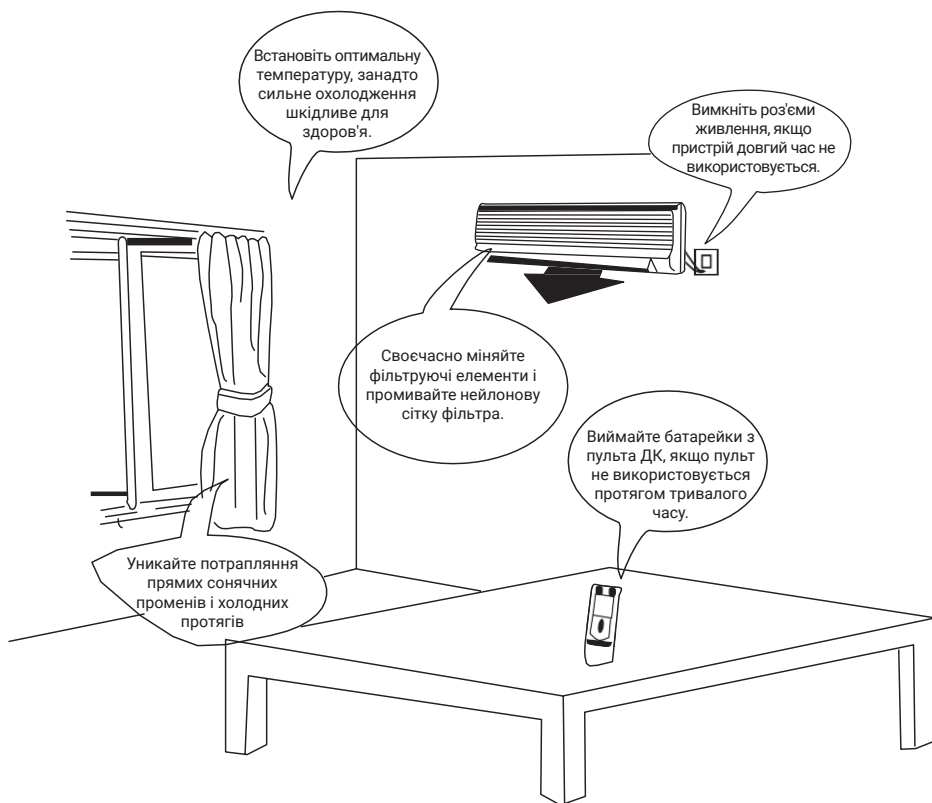

## 7. Вимоги з експлуатації

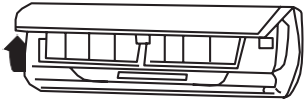

## 8. Догляд та технічне обслуговування

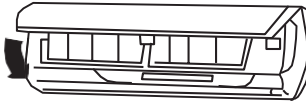
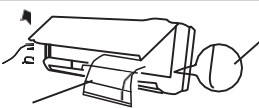
- Перед початком технічного обслуговування вимкніть подачу живлення та вийміть з розетки штепсель.
- Не обприскуйте з метою очищення внутрішній і зовнішній блоки водою.
- Протирайте блоки м'якою сухою ганчіркою або ганчіркою, злегка змоченою водою або миючим засобом.

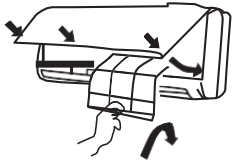
Очищення зовнішньої панелі	
1. Потягніть панель в напрямку стрілок для зняття зовнішньої панелі з блоку.	
Промивання. Протріть панель м'якою, злегка змоченою водою або миючим засобом ганчіркою, після чого висушіть панель в темному місці. ПРИМІТКА: Ніколи не використовуйте для промивання панелі воду температурою вище 45 °С, тому що це може призвести до деформації панелі або її знебарвлення.	
3. Установка зовнішньої панелі. Закрийте і закріпіть зовнішню панель.	
Очищення повітряних фільтрів (Рекомендується проводити раз на три тижні)	
1. Відкрийте зовнішню панель, візьміться за ярличок повітряного фільтра, і злегка піднявши його, витягніть фільтр.	
2. Очищення. Для очищення фільтрів від налиплого бруду Ви можете скористатися пилососом або промити фільтр водою, після чого висушити їх в темному місці. ПРИМІТКА: Ніколи не використовуйте для промивання фільтрів воду температурою вище 45 °С, тому що це може призвести до деформації або знебарвлення.	
3. Установка фільтрів на місце. Вставте фільтри на місце так, щоб лицьова сторона була звернена на Вас.	

## 8. Догляд та технічне обслуговування

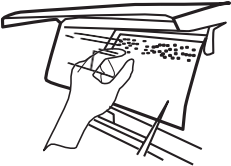
<p><b>Заміна повітрочишувача.</b>                  • Рекомендується робити кожні шість місяців; запасні фільтри можуть бути придбані окремо</p>	
1. Вийміть повітряні фільтри.	(Див. пункт перший «Очищення повітряних фільтрів»)
2. Заміна фільтра повітря. Вийміть повітроочисні фільтри і помістіть нові фільтри в касету для фільтрів.	 <p>ПРИМІТКА: Будьте обережні, біля загострених поверхонь, бережіть руки.</p>
3. Вставте фільтри на місце.	(Див. пункт третій «Очищення повітряних фільтрів»)

### Підготовка до роботи

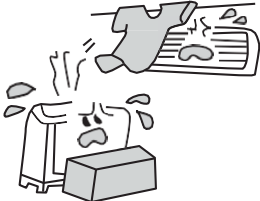

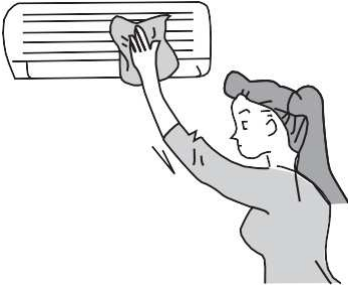

<ol style="list-style-type: none"> <li>1. Переконайтеся у тому, що повітровипускний і повітрозабірний отвори нічим не загороджені</li> <li>2. Переконайтеся в правильності підключення проводу заземлення.</li> <li>3. При необхідності замініть фільтри.</li> <li>4. У разі необхідності змініть батарейки.</li> </ol>	
---	---

### Обслуговування після застосування



<ol style="list-style-type: none"> <li>1. Вимкніть напругу живлення.</li> <li>2. Очистіть фільтри і інші елементи.</li> <li>3. Видаліть пил з зовнішнього блоку.</li> <li>4. Підфарбуйте заіржавілі ділянки на зовнішньому блоці, щоб уникнути поширення утворення іржі.</li> </ol>	
---	--

9. Збої в роботі, причини та способи усунення

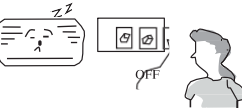
У разі виникнення несправності перед тим, як звертатися в сервісний центр перевірте:

Відхилення в роботі		Причина
	<p>При поновленні роботи кондиціонера внутрішній блок працює не відразу.</p>	<p>При поновленні роботи після зупинки, кондиціонер не працює приблизно 3 хвилини з метою самозахисту.</p>
	<p>Після початку функціонування в області повітровипускного отвору відчувається незвичайний запах.</p>	<p>Це викликано проникненням в кондиціонер запахів з приміщення.</p>
	<p>Під час роботи чути звук капання води.</p>	<p>Це викликано перетіканням холодоагенту усередині блоку, не свідчить про несправність.</p>
	<p>Під час охолодження з'являється туман.</p>	<p>Димка (туман) викликана прискореним охолодженням повітря в приміщенні холодним потоком повітря з кондиціонеру.</p>
	<p>На початку роботи або після зупинки кондиціонера чути скрип.</p>	<p>Це викликано деформацією пластмаси в результаті зміни температури.</p>
	<p>Кондиціонер повітря не працює.</p>	<p>Чи не було вимкнено живлення?                      Чи немає втрати контакту в електропроводці?                      Чи не спрацював перемикач захисту від струмового витоку?                      Чи не виходить напруга живлення за межі 206-244 В?                      Може бути увімкнений ТАЙМЕР.</p>

## КЕРІВНИЦТВО КОРИСТУВАЧА

	<p>Бракує потужності охолодження (обігріву).</p>	<p>Чи правильно проведене ВСТАНОВЛЕННЯ ТЕМПЕРАТУРИ?          Чи немає перешкод потоку повітря біля вхідного і вихідного отворів?          Чи не забруднені фільтри?          Чи не встановлена мала швидкість обертання вентилятора внутрішнього блоку?          Чи не знаходяться в приміщенні інші теплові джерела?</p>
	<p>Кондиціонер не керується з пульта дистанційного керування.</p>	<p>Чи не знаходиться пульт дистанційного керування на видаленні від внутрішнього блоку, що перевищує ефективну відстань?          Замініть несправні батарейки або пульт дистанційного керування.          Чи немає перешкод для проходження сигналу між пультом дистанційного керування і приймачем сигналу?</p>

При відхиленні від норм роботи кондиціонера, індикатор температури на внутрішньому блоці буде блимати, відображаючи код помилки:

Код помилки	Усунення
<p>E5 E8 U8 H6 H3 E1 E6</p>	<p>Цю помилку можна усунути після перезапуску пристрою.          Якщо ні, будь ласка, зв'яжіться з кваліфікованими фахівцями для обслуговування</p>
<p>C5 F0 F1 F2</p>	<p>Будь ласка, зв'яжіться з кваліфікованими фахівцями для обслуговування</p>

Негайно припиніть всі операції, вийміть шнур живлення з розетки живлення і зв'яжіться з представником NORDIS в таких ситуаціях:

- Під час роботи лунає підозрілий звук.
- Часто перегорає запобіжник або спрацьовує автоматичний вимикач.
- Попадання в кондиціонер сторонніх предметів або води. Перегрів електричних проводів і штепселю.
- Різкий неприємний запах з повітровипускних отворів під час роботи.

## 10. Транспортування і зберігання

10.1 Кондиціонери повинні транспортуватися і зберігатися в упакованому вигляді. Упаковані кондиціонери можуть транспортуватися будь-яким видом критого транспорту.

10.2 Упаковки з кондиціонерами повинні зберігатися в закритих приміщеннях при температурі від мінус 30°C до плюс 40°C.

## 11. Відомості про утилізацію

Прилад не містить дорогоцінних і токсичних матеріалів і утилізується звичайним способом.

## 12. Гарантія і сервіс

Шановний користувачу!

Компанія NORDIS дякує Вам за вибір кондиціонера серії ORION і гарантує бездоганну роботу придбаного Вами обладнання.

Щоб уникнути непорозумінь, переконливо просимо перевірити правильність заповнення гарантійного талона.

Уважно вивчіть гарантійні зобов'язання і рекомендації виробника, дотримуйтесь правил догляду за Вашим кондиціонером, а саме своєчасно, один раз у 12 місяців, проводьте його регламентне сервісне обслуговування (очистку блоків, заміну фільтрів, перевірку електричних з'єднань та режимів роботи, дозаправку при необхідності).

Гарантія надається терміном на 36 місяців з дати покупки обладнання. Виробник бере на себе зобов'язання протягом гарантійного терміну забезпечити безкоштовне усунення дефектів, що виникли з його вини при дотриманні споживачем вимог інструкції по експлуатації та умов гарантії.

Гарантійний ремонт і сервісне обслуговування придбаного Вами обладнання виконується офіційними дилерами NORDIS, які здійснили його продаж та установку.

## Гарантійний талон

Даний документ не обмежує визначені законом права споживачів, але доповнює й уточнює передбачені законом зобов'язання, що передбачають угоду сторін або договір.

**Правильне заповнення гарантійного талону**

Уважно ознайомтеся з гарантійним талоном і простежте, щоб він був правильно заповнений і мав штамп Продавця.

При відсутності штампа Продавця і дати продажу (або касового чека з датою продажу) гарантійний термін виробу відліковується з дати виробництва виробу.

**Зовнішній вигляд і комплектність виробу**

Ретельно перевірте зовнішній вигляд виробу і його комплектність, усі претензії стосовно зовнішнього вигляду і комплектності виробу пред'являйте Продавцеві при покупці виробу.

**Установка (підключення) виробу**

Установка (підключення) кондиціонерів типу спліт-система повинна виконуватися фахівцями компанії, авторизованих на продаж і/або монтаж і гарантійне обслуговування даного типу устаткування, що мають ліцензію на даний вид робіт. Продавець (виробник) не несе відповідальності за недоліки виробу, що виникли через його неправильну установку (підключення).

Додаткову інформацію про цей і інший виробу Ви можете одержати в Продавця або на сайті nordis-ac.com.ua

Телефони колл-центру управляючої сервісної компанії:  
+38(044) 501 29 83, +38(099) 646 89 42

**Дійсність гарантії**

Ця гарантія дійсна тільки на території України на виробу, придбані на території України. Дійсна гарантія не дає права на відшкодування і покриття збитку, що відбувся в результаті переробки і регулювання виробу, без попередньої письмової згоди виготовлювача, з метою приведення його у відповідність з національними або місцевими технічними стандартами і нормами безпеки, що діють у будь-якій іншій країні, у якій цей виріб був спочатку проданий. Продавець і Виготовлювач знімають із себе усяку відповідальність за будь-які несприятливі наслідки, зв'язані з використанням купленого виробу без затвердженого плану монтажу і дозволу відповідних організацій.

Об'єкти підприємницької діяльності, юридичні особи, та організації, що використовують побутове обладнання для забезпечення потреб найманого працівника, можуть підписати окремий Договір на гарантійне сервісне обслуговування, та можливість використання мінімальної заводської гарантії. Для цього, в строк не пізніше 14 днів з дати продажу, необхідно викликати авторизовану сервісну організацію (далі АСЦ), для проведення робіт з введення в експлуатацію, фіксації умов використання побутового приладу, термінів та об'ємів профілактичних робіт. Введення в експлуатацію - платна послуга, що сплачується замовником згідно прейскуранту АСЦ.

**ДІЙСНА ГАРАНТІЯ НЕ ПОШИРЮЄТЬСЯ НА:**

Періодичне технічне обслуговування і сервісне обслуговування виробу (чищення, заміну фільтрів), установку/демонтаж та налаштування виробу. Всі монтажні роботи та технічне обслуговування відносяться до платних послуг і гарантійні зобов'язання виробника на них не поширюються.

Будь-які адаптації і зміни виробу, у т.ч. з метою удосконалення і розширення звичайної сфери його застосування, що зазначена в Інструкції з експлуатації виробу, без попередньої письмової згоди виробника.

Вітаємо Вас із придбанням якісної техніки! У конструкції, комплектацію або технологію виготовлення виробу, з метою поліпшення його технологічних характеристик, можуть бути внесені зміни. Такі зміни вносяться у виріб без попереднього повідомлення Покупця і не несуть зобов'язань по зміні/поліпшенню раніше випущених виробів.

Переконливо просимо Вас щоб уникнути непорозумінь до установки /експлуатації виробу уважно вивчити його інструкцію з експлуатації. Забороняється вносити в Гарантійний талон будь-які зміни, а також стирати або переписувати які-небудь зазначені в ньому дані. Дійсна гарантія має силу, якщо Гарантійний талон правильно/чітко заповнений і в ньому зазначені: найменування і модель виробу, його серійні номери, дата продажу, а також є підпис уповноваженої особи і штамп Продавця.

**Термін дії гарантії**

Гарантія на кондиціонери, що вимагають спеціального монтажу становитиме 36 місяців, якщо монтаж кондиціонера виконаний однією з Авторизованих Монтажних Організацій, і 12 місяців у разі, якщо монтаж кондиціонера проведено не уповноваженою організацією. Гарантійні зобов'язання по обслуговуванню таких кондиціонерів бере на себе монтажна організація.

Факт проходження технічного обслуговування, його результати, і виконані роботи мають бути зафіксовані в гарантійному талоні.

Технічне обслуговування виконує лише уповноважений представник Авторизованого Сервісного Центру. Періодичне технічне обслуговування не входить в гарантійні зобов'язання, та є профілактичною мірою для запобігання виходу з ладу обладнання. Дійсна гарантія поширюється на виробничий або конструкційний дефект виробу. Дійсна гарантія містить у собі виконання уповноваженим сервісним центром ремонтних робіт і заміну дефектних деталей виробу в сервісному центрі або в Покупця (по розсуду сервісного центру). Гарантійний ремонт виробу виконується в терміни, передбачені Законом «Про захист прав споживача».

Зазначений вище гарантійний термін поширюється тільки на виробу, що використовуються в особистих, сімейних або домашніх цілях, не зв'язаних з підприємницькою діяльністю, або забезпеченням потреб найманого працівника. У випадку використання виробу в підприємницькій діяльності, його гарантійний термін складає 6 (шість) місяців. Гарантійний термін на комплектуючі виробу (деталі, які можуть бути зняті з виробу без застосування будь-яких інструментів, тобто шухляди, полочки, ґрати, кошики, насадки, щітки, трубки, шланги, коронки пальників і ін. подібні комплектуючі) складає 6 (шість) місяців.

Гарантійний термін на нові комплектуючі виробу або складові частини, установлені на виріб при гарантійному або платному ремонті, або придбані окремо від виробу, складає три місяці з дня видачі Покупцеві виробу по закінченні ремонту, або продажу останньому цих комплектуючих/складових частин.

ВИЛУЧАЄТЬСЯ МАЙСТРОМ ПРИ ОБСЛУГОВУВАННІ

### ТАЛОН НА ГАРАНТІЙНЕ ОБСЛУГОВУВАННЯ



Модель:.....  
Серійний номер:.....  
Дата покупки:.....  
Штамп продавця

Дата пуску в експлуатацію:.....  
.....  
Штамп організації, що робила пуск в експлуатацію

ВИЛУЧАЄТЬСЯ МАЙСТРОМ ПРИ ОБСЛУГОВУВАННІ

### ТАЛОН НА ГАРАНТІЙНЕ ОБСЛУГОВУВАННЯ



Модель:.....  
Серійний номер:.....  
Дата покупки:.....  
Штамп продавця

Дата пуску в експлуатацію:.....  
.....  
Штамп організації, що робила пуск в експлуатацію

ВИЛУЧАЄТЬСЯ МАЙСТРОМ ПРИ ОБСЛУГОВУВАННІ

### ТАЛОН НА ГАРАНТІЙНЕ ОБСЛУГОВУВАННЯ



Модель:.....  
Серійний номер:.....  
Дата покупки:.....  
Штамп продавця

Дата пуску в експлуатацію:.....  
.....  
Штамп організації, що робила пуск в експлуатацію

ВИЛУЧАЄТЬСЯ МАЙСТРОМ ПРИ ОБСЛУГОВУВАННІ

### ТАЛОН НА ГАРАНТІЙНЕ ОБСЛУГОВУВАННЯ



Модель:.....  
Серійний номер:.....  
Дата покупки:.....  
Штамп продавця

Дата пуску в експлуатацію:.....  
.....  
Штамп організації, що робила пуск в експлуатацію

## КЕРІВНИЦТВО КОРИСТУВАЧА

П.І.Б. Покупця.....  
.....  
Адреса.....  
.....  
Телефон:.....  
Код замовлення.....  
Дата ремонту.....  
Сервіс центр.....  
Майстер.....

П.І.Б. Покупця.....  
.....  
Адреса.....  
.....  
Телефон:.....  
Код замовлення.....  
Дата ремонту.....  
Сервіс центр.....  
Майстер.....

П.І.Б. Покупця.....  
.....  
Адреса.....  
.....  
Телефон:.....  
Код замовлення.....  
Дата ремонту.....  
Сервіс центр.....  
Майстер.....

П.І.Б. Покупця.....  
.....  
Адреса.....  
.....  
Телефон:.....  
Код замовлення.....  
Дата ремонту.....  
Сервіс центр.....  
Майстер.....

## КЕРІВНИЦТВО КОРИСТУВАЧА

### ДІЙСНА ГАРАНТІЯ НЕ НАДАЄТЬСЯ У ВИПАДКАХ:

- якщо буде цілком /частково змінений, стертий, вилучений або буде нерозбірливий серійний номер виробу;
- використання виробу не по його прямому призначенню, не відповідно до його Інструкції по експлуатації, у тому числі, експлуатації виробу з переважанням або спільно з допоміжним устаткуванням, що не рекомендується Продавцем (виготовлювачем);
- наявності на виробі механічних ушкоджень (відколів, тріщин, і т.д.), впливів на виріб надмірної сили, хімічно агресивних речовин, високих температур, підвищеної вологості/запилені, концентрованих парів, якщо що-небудь з перерахованого стало причиною несправності виробу ;
- ремонту/налагодження/інсталяції/адаптації/ пуску в експлуатацію виробу не уповноваженими на те організаціями/ особами;
- стихійних лих (пожежа, повінь і т.д.) і інших причин, що знаходяться поза контролем Продавця (виготовлювача) і Покупця, що заподіяли шкоди виробові;
- неправильного підключення виробу до електричної мережі, а також несправностей (невідповідності робочим параметрам, ГОСТу і безпеці) електричної мережі й інших зовнішніх мереж ;
- дефектів, що виникли внаслідок влучення усередину виробу сторонніх предметів, рідин, комах і продуктів їхньої життєдіяльності, і т.д.
- неправильного збереження виробу;
- необхідності заміни ламп, фільтрів, елементів живлення, акумуляторів, запобіжників, а також скляних/порцелянових/матер'яних і переміщуваних вручну деталей і інших додаткових деталей, що швидко зношуються, та змінних деталей (комплектуючих) виробу, що мають власний обмежений період працездатності, у зв'язку з їх природним зносом, або якщо така заміна передбачена конструкцією і не зв'язана з розбиранням виробу,
- дефектів системи, у якій виріб використовувався як елемент цієї системи.
- у випадку неправильного транспортування виробу;

Модель	Серійний номер
Штамп продавця	
Дата пуску в експлуатацію	
Штамп організації, що виконувала пуск в експлуатацію	

### УВАГА!

З моменту здійснення Покупцем оплати за товар вважається, що:

- Уся необхідна інформація про куплений виріб і його споживчі властивості у відповідності до Закону «Про захист прав споживачів» надана Покупцеві в повному обсязі;
- Покупець одержав Інструкцію з експлуатації купленого виробу українською мовою;
- Покупець ознайомлений і згодний з умовами гарантійного обслуговування/особливостями експлуатації купленого виробу;
- Покупець претензій до зовнішнього вигляду/комплектності купленого товару не має.



NØRDIS

[nordis-ac.com](http://nordis-ac.com)  
[nordis-ac.com.ua](http://nordis-ac.com.ua)